

TEST nr 2

- Om to jednostka:
 - natężenia oświetlenia.
 - natężenia prądu elektrycznego.
 - rezystancji.
 - mocy.
- Prawo Ohma opisuje wzór:
 - $U = I \cdot R$
 - $P = U \cdot R$
 - $I = U \cdot R$
 - $R = U \cdot I$
- Niebieska izolacja oznacza:
 - przewód ochronny.
 - przewód neutralny.
 - przewód fazowy.
 - przewód liniowy.
- Na podstawie parametrów obwodu oceń poprawność doboru rezystora.
 - Rezystor zostanie uszkodzony.
 - Nastąpi przegrzanie rezystora.
 - Rezystor jest dobrze dobrany.
 - Rezystor pracuje poprawnie tylko wtedy, kiedy jest zasilany napięciem stałym.

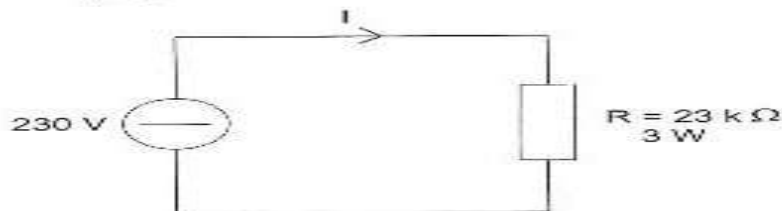

5. Wskaż rysunek, na którym przedstawiono łącznik schodowy.

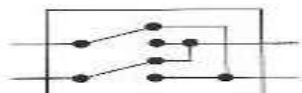

a)



b)

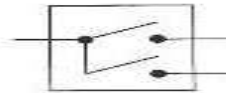

c)



d)

6. Wyłącznik różnicowoprądowy pokazany na zdjęciu jest przystosowany do pracy:

- przy zasilaniu napięciem zmiennym.
- przy zasilaniu napięciem stałym.
- przy zasilaniu napięciem zmiennym i pulsującym.
- rodzaj napięcia zasilania nie ma znaczenia.

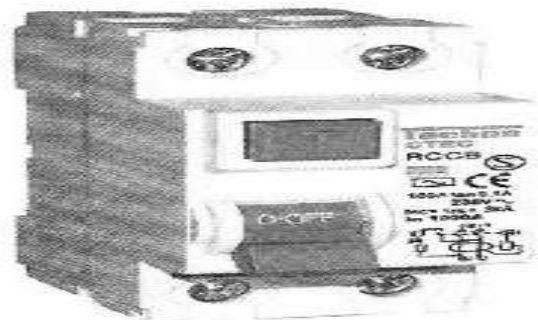

7. Na rysunku przedstawiony jest:

- a) układ sieci TN-C.
- b) układ sieci TN-S.
- c) układ sieci TN-C-S.
- d) układ sieci TT.

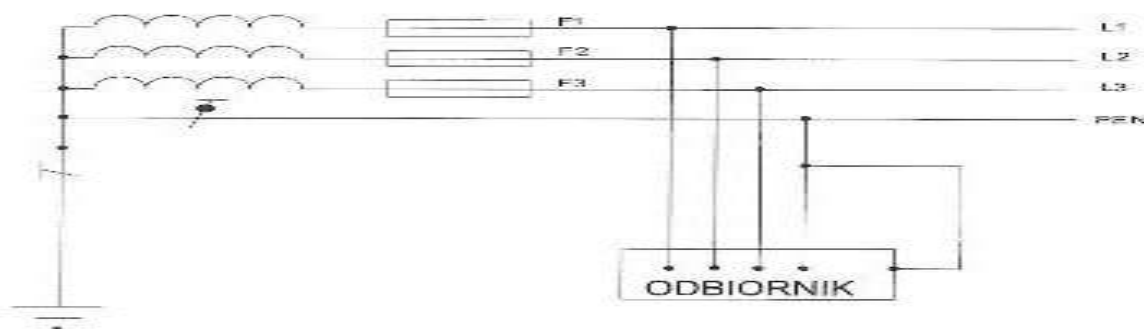

8. Żyłą oznaczoną na rysunku jako PEN to:

- a) przewód liniowy.
- b) przewód zerowy.
- c) przewód neutralno-zerowy.
- d) przewód ochronno-neutralny.

9. Układ sieci przedstawiony na rysunku stosowany jest :

- a) w zakładach energetycznych, sieciach rozdzielczych.
- b) na budowach, przy maszynach przenośnych.
- c) w piecach do topienia szkła.
- d) w instalacjach mieszkaniowych, biurach, szkołach.

10. Urządzenie pokazane na zdjęciu to:

- a) stycznik.
- b) przekaźnik.
- c) rozłącznik izolacyjny.
- d) wyłącznik nadprądowy.

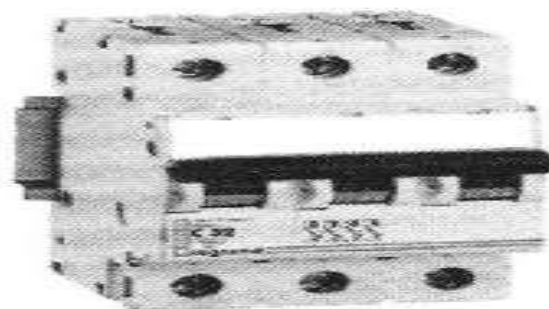

11. Po zamknięciu łącznika Q1, gdy moc żarówki równa się 40 W, w obwodzie popłynie prąd o wartości:

- a) 5,225A.
- b) 0,77.
- c) 2,875.
- d) 0,17.

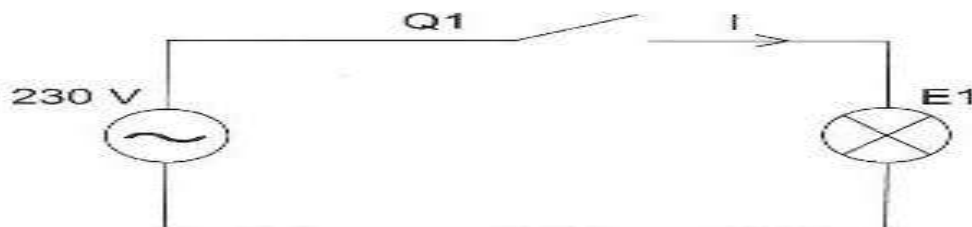

12. Prąd w obwodzie lampy E1 wynosi około 0,26A, a moc lampy E2 równa się 40W. Jaka jest wartość prądu płynącego w obwodzie lampy E2?

- a) 0,17A
- b) 0,28A
- c) 5,22A
- d) 3.83A

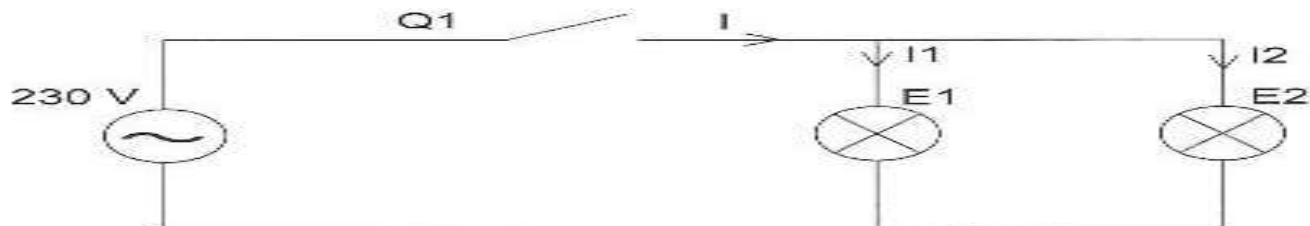

13. Jaka funkcję w rozdzielni pełni aparat QG1 przedstawiony na rysunku obok?

- a) Zabezpiecza od zwarć.
- b) Odgrywa rolę rozłącznika.
- c) Zabezpiecza od porażenia.
- d) Zabezpiecza od przepięć.

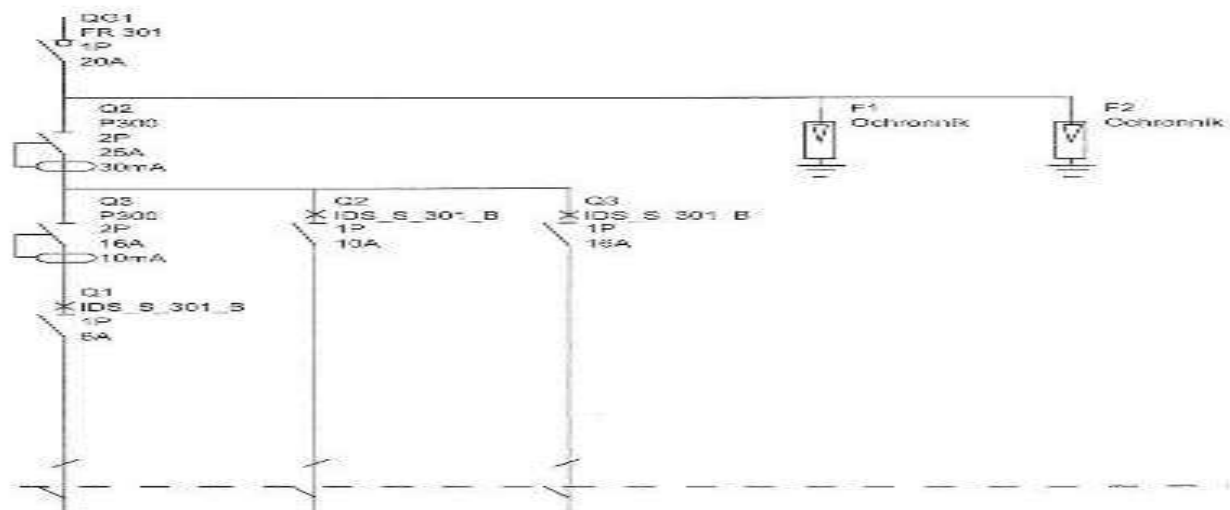

14. Jaka funkcję w rozdzielni pełni aparat Q2 P300, przedstawiony na rysunku obok?

- a) Pełni funkcję głównego wyłącznika przeciwporażeniowego.
- b) Pełni funkcję głównego zabezpieczenia zwarciovowego.
- c) Pełni funkcję zabezpieczenia przepięciowego.
- d) Pełni funkcję rozłącznika.

15. Jaka rolę w rozdzielni odgrywają aparaty F1, F2?

- a) Zabezpieczają od zwarć.
- b) Pełnią funkcję rozłączników.
- c) Zabezpieczają od porażenia.
- d) Zabezpieczają od przepięć.

16. Jaka funkcję w rozdzielni pełnią aparaty S301 B?
- Zabezpieczają od zwarć.
 - Pełnią funkcję rozłączników.
 - Zabezpieczają od porażenia.
 - Zabezpieczają od przepięć.
17. Zakres prądowy wyzwalaczy termicznych: 2,5 – 4,0 A; prąd zadziałania wyzwalaczy elektromagnetycznych $\pm 20\%$: 56 A; szerokość w modułach: 2,5; napięcie znamionowe izolacji U_i : 690 V~; napięcie znamionowe łączeniowe U_e : 230 V, 400 V, 500 V; klasa zadziałania wyzwalaczy termicznych: 10 A; kategoria użytkowania: AC-3; trwałość mechaniczna: 100000 przedstawień; trwałość łączeniowa: 100000 łączeń; znamionowa częstotliwość łączeń: do 120 łączeń/h; kompresacja wpływu temperatury otoczenia: $-5...+40^\circ\text{C}$; przekrój przewodów przyłączeniowych: 1...4 mm (zaciski główkowe); odporność na wstrząsy: $10 g_n$ (5 ms).
Parametry podane wyżej dotyczą:
- stycznika.
 - przełącznika.
 - wyłącznika termicznego.
 - wyłącznika silnikowego.
18. Oznaczenie YDYżo $3 \times 1,5 \text{ mm}^2$ 450/750 V dotyczy:
- oznaczenia przewodu.
 - oznaczenia silnika.
 - oznaczenia bezpiecznika topikowego.
 - oznaczenia lampy jarzeniowej.

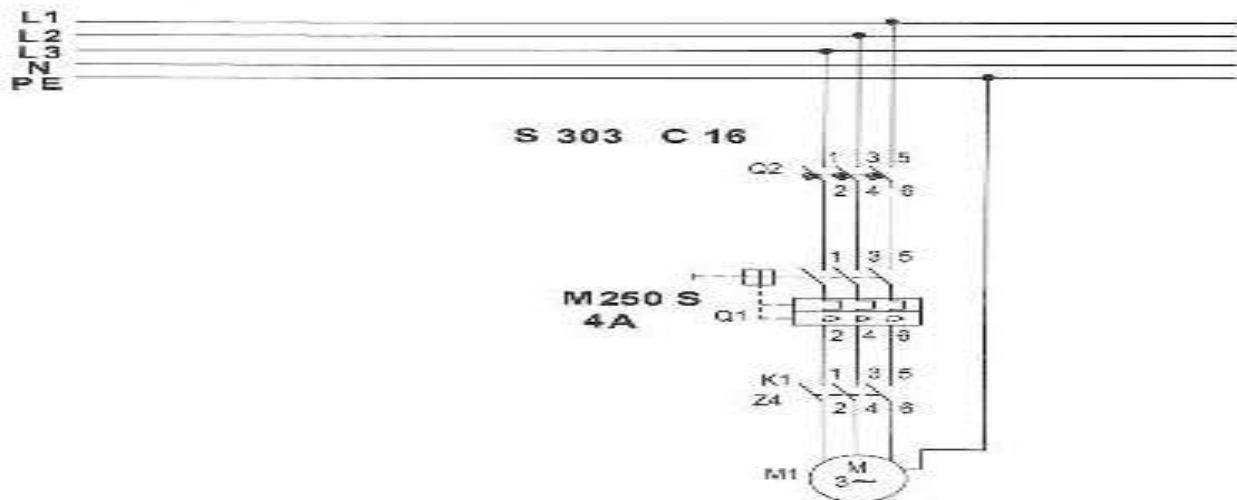

19. Silnik przedstawiony na schemacie str. 43 ma następujące dane: $P = 2,2 \text{ kW}$, $I_n = 5,4 \text{ A}$, $k_r = 5$. Zakładając rozruch lekki, przyjmiemy $\alpha = 2,5$. Czy zabezpieczenia do ochrony tego silnika zostały dobrane poprawnie? Wzór na prąd zabezpieczenia zwarciovego jest następujący:

$$I_{zz} \geq \frac{k_r \times I_n}{\alpha}$$

- a) Oba zabezpieczenia są poprawne.
 b) Zabezpieczenie zwarciovowe jest za duże, termiczne jest poprawne.
 c) Oba zabezpieczenia są za duże.
 d) Zabezpieczenie zwarciovowe jest poprawne, termiczne jest za małe.
20. Wyłącznik silnikowy M250S 4A:
 a) chroni silnik tylko przed przeciążeniem.
 b) chroni silnik tylko przed zwarcieniem.
 c) chroni silnik przed przeciążeniem i zwarcieniem (wyzwalacz elektromagnetyczny działa na prąd $56\text{A} \pm 20\%$).
 d) chroni silnik przed przeciążeniem i zwarcieniem (wyzwalacz elektromagnetyczny działa na prąd $16\text{A} \pm 20\%$).
21. Wyłącznik silnikowy należy nastawić:
 a) na wartość od 1,05 do 1,1 prądu znamionowego silnika.
 b) na wartość prądu znamionowego silnika.
 c) na wartość od 1,15 do 1,2 prądu znamionowego silnika.
 d) zgodnie z zaleceniami producenta.

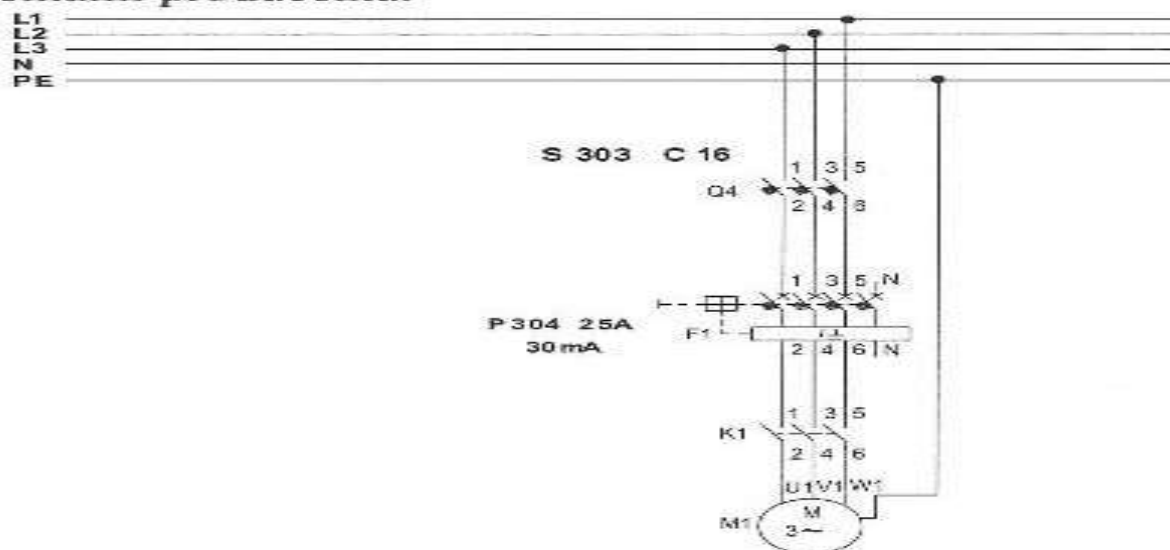

22. Jako dodatkową ochronę przed porażeniem zastosowano (patrz rys. str. 44):
- samoczynne odłączenie zasilania.
 - samoczynne odłączenie zasilania oraz wyłącznik przeciwporażeniowy.
 - uziemienie.
 - separację.
23. Wyłącznik nadprądowy działa na:
- zwarcie.
 - przebieżenie.
 - zwarcie i przebieżenie.
 - zwarcie i obniżenie napięcia zasilania.
24. Do pomiaru natężenia prądu elektrycznego służy:
- omomierz.
 - watomierz.
 - amperomierz.
 - voltomierz.
25. Do pomiaru rezystancji izolacji należy użyć:
- omomierza lub miernika uniwersalnego.
 - mostka Thomsona.
 - voltomierza.
 - elektronicznego miernika rezystancji izolacji.
26. Warunkiem poprawnego pomiaru rezystancji izolacji jest:
- posiadanie uprawnień pomiarowych.
 - wykonywanie pomiaru w zespole dwóch osób.
 - odłączenie odbiorników z drugiej strony przewodu.
 - wykonanie pomiaru pod napięciem.
27. W celu weryfikacji skuteczności ochrony przeciwporażeniowej polegającej na samoczynnym odłączeniu zasilania należy:
- dokonać pomiaru rezystancji izolacji.
 - dokonać pomiaru impedancji pętli zwarcia.
 - sprawdzić stan wyłączników różnicowoprądowych.
 - dokonać pomiaru rezystancji uziemienia.

28. Skuteczność ochrony przeciwporażeniowej w szkołach, biurach i innych miejscach użyteczności publicznej należy weryfikować przynajmniej:
- raz na pięć lat.
 - raz w roku.
 - raz na dwa lata.
 - w przypadku porażenia prądem elektrycznym.

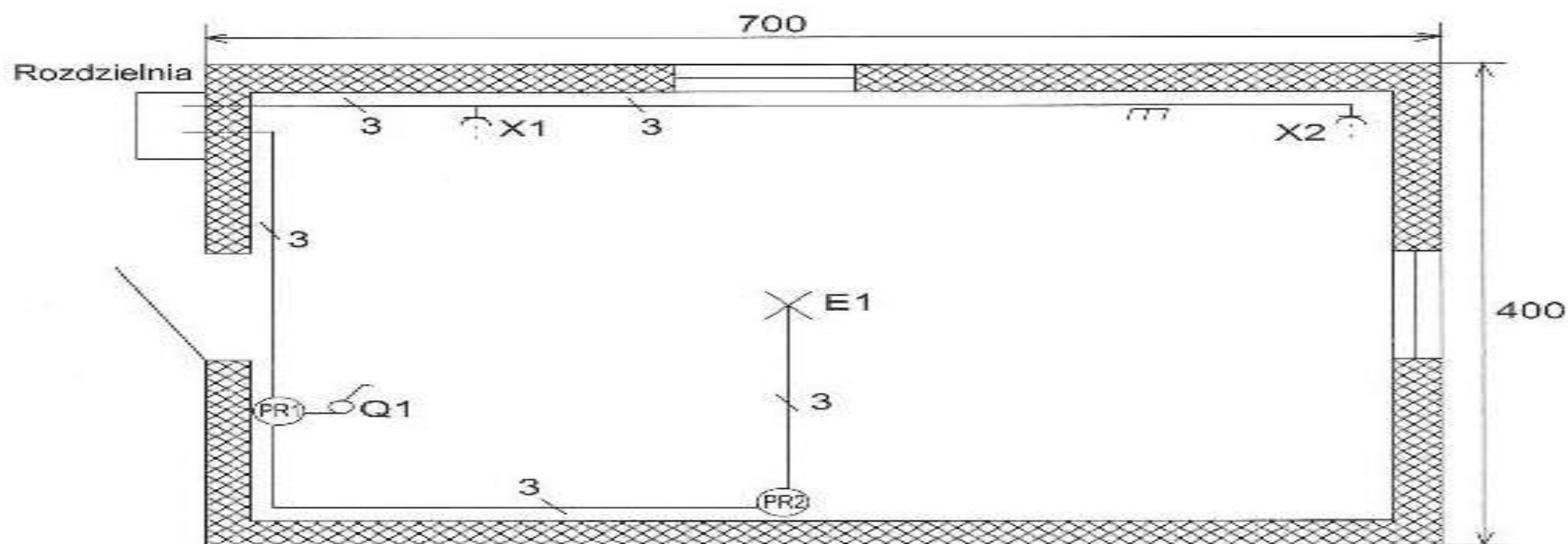

29. Oszacuj koszty materiałowe fragmentu instalacji oświetleniowej. Koszt przewodu – 2 zł mb, koszt rurki PCV – 2 zł szt. (3m), łącznik – 5 zł, puszka rozgałęźna – 1 zł szt., inne – 2zł.

Koszty materiałowe wyniosły około:

- 45 zł.
 - 37 zł.
 - 30 zł.
 - 55 zł.
30. Literą Q1 na rysunku oznaczony jest następujący element:
- gniazdo ze stykiem ochronnym.
 - puszka rozgałęźna.
 - wypust oświetleniowy.
 - łącznik jednobiegunowy.

31. Dobierz przekrój przewodu do obwodu oświetlenia z rysunku, wiedząc, że maksymalne obciążenie tego obwodu nie przekroczy 500 W. Obciążalność prądowa przewodów ułożonych w listwach i rurkach PCV na tynku przedstawiona jest niżej w tabeli.

LICZBA OBCIĄŻONYCH ŻYL	2	3
PRZEKRÓJ ŻYL W mm ² Cu	DŁUGOTRWAŁA OBCIĄŻALNOŚĆ PRĄDOWA PRZEWODÓW W IZOLACJI Z POLICHLORKU WINYLU PVC (w amperach)	
1,5	17,5	15,5
2,5	24	21
4	32	28
6	41	36
10	57	50

Dobraną przekrój liczy:

- a) 2,5 mm².
 - b) 6 mm².
 - c) 4 mm².
 - d) 1,5 mm².
32. Dobierz wartość wkładki topikowej do instalacji oświetleniowej





$$I_F \geq I_N$$

I_F – prąd wkładki bezpiecznikowej

I_N – prąd maksymalny obwodu

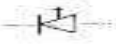
Wartość wkładki wyniesie:

- a) 2 A.
- b) 6 A.
- c) 4 A.
- d) 10 A.

33. W rozdzielni należy wymienić bezpieczniki topikowe gF 16A na wyłączniki nadmiarowoprądowe. W magazynie znajdują się wyłączniki firmy Legrand. Prawidłowo dobrane wyłączniki powinny mieć oznaczenie:
- S301 B 16.
 - S301 B 20.
 - S301 C 16.
 - S 301 D 16.
34. Zabezpieczenie nadprądowe nie może być stosowane w układzie sieci:
- TN – S.
 - TN – C.
 - IT.
 - Może być stosowane we wszystkich rodzajach sieci.
35. Warunkiem zastosowania rozruchu gwiazda – trójkąt jest:
- odpowiednie przymocowanie silnika.
 - konieczność uziemienia silnika.
 - dostęp do wszystkich końcówek uzwojeń stojana.
 - dostęp do wszystkich końcówek uzwojeń wirnika.
36. Wskaż symbol tyrystora.
- 
 - 
 - 
 - 
37. Natężenie prądu przepływającego przez porażonego zależy od:
- częstotliwości.
 - rezystancji ciała.
 - czasu przepływu.
 - temperatury otoczenia.
38. Ratowanie przez zastosowanie sztucznego oddychania należy rozpocząć:
- kiedy porażony jest nieprzytomny.
 - po upływie pięciu minut od porażenia, jeśli do tej pory nie dotarła fachowa pomoc.
 - kiedy porażony jest nieprzytomny i nie oddycha.
 - po upływie dwóch minut od porażenia, jeśli do tego czasu nie dotarła fachowa pomoc.

39. Rodzaj pracy silnika elektrycznego wynika z przebiegu obciążenia w czasie i jest podawane na tabliczce znamionowej jako kombinacja litery „S” i cyfr od 1 do 8. Jak będzie oznaczona praca ciągła?
- S1
 - S2
 - S3
 - S4



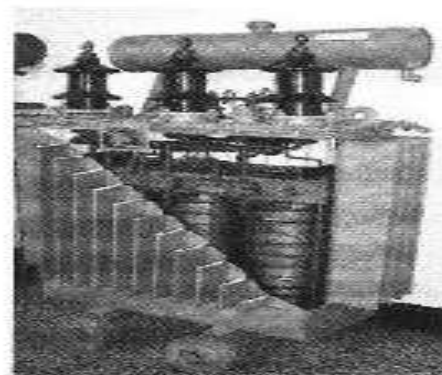

40. Na rysunku przedstawiony jest transformator średniego napięcia. Jego zadaniem jest:
- zamiana średniego napięcia na niskie.
 - separacja odbiornika.
 - izolacja odbiornika.
 - zamiana średniego napięcia na wysokie.



41. Rysunek przedstawia:
- silnik prądu stałego.
 - silnik prądu zmiennego.
 - autotransformator.
 - transformator.



42. W zależności od przeznaczenia sprzęt ochronny dzieli się na cztery grupy. Do której z nich zaliczysz uchwyty do wymiany bezpieczników?
- sprzęt izolacyjny
 - sprzęt chroniący przed pojawieniem się napięcia
 - sprzęt zabezpieczający
 - sprzęt pomocniczy

43. Separacja odbiorników polega na:
- umieszczeniu ich w specjalnym pomieszczeniu.
 - wydzieleniu od innych odbiorników za pomocą barier.
 - rozdzieleniu obwodu zasilającego i odbiorczego.
 - obsłudze urządzenia przez jedną osobę.
44. Oznaczenia końcówek uzwojeń silnika prądu stałego są znormalizowane. Wskaż oznaczenie uzwojenia obcowzbudnego.
- 
 - 
 - 
 - 
45. Gaśnica pianowa nie może być użyta do gaszenia pożarów urządzeń pod napięciem, ponieważ:
- piana działa żrąco na metal.
 - piana jest dobrym przewodnikiem.
 - piana jest półprzewodnikiem.
 - koszt jej użycia jest zbyt duży.
46. Narzędziem niezbędnym do wymiany łożysk jest:
- lutownica.
 - praska do tulejek.
 - przyrząd do ściągania łożysk.
 - przyrząd uniwersalny.
47. Jedną z najczęstszych przyczyn porażenia prądem elektrycznym jest:
- nieprzestrzeganie przepisów bezpieczeństwa pracy.
 - spóźnianie się do pracy.
 - praca osób zatrudnionych nielegalnie.
 - obsługiwanie urządzeń elektrycznych przez kobiety.
48. Stosowanie naprawionych wkładek topikowych:
- powoduje przedłużenie pracy bezpiecznika.
 - grozi niebezpieczeństwem niezadziałania ochrony przeciwporażeniowej.
 - wpływa na obniżenie kosztów eksploatacyjnych.
 - nie wpływa na chronione obwody.

49. Zamieszczony niżej symbol przedstawia słup:



- a) rozgałęźny przelotowo- krańcowy zbliżniaczony.
- b) rozgałęźny przelotowo- przelotowy zbliżniaczony.
- c) rozgałęźny narożno-krańcowy zbliżniaczony.
- d) przelotowy.

50. Falownik to urządzenie:

- a) zmieniające prąd stały na prąd przemienny.
- b) zmieniające prąd przemienny na prąd stały.
- c) zabezpieczające od przepięć.
- d) filtrujące.

51. Reforma emerytalna wprowadziła mieszany system zabezpieczenia społecznego przyszłych emerytur. Część będzie nadal finansowana z bieżących wpłat do ZUS-u, a pozostałą część mają zagwarantować pieniądze pochodzące ze składek inwestowanych przez prywatne fundusze emerytalne. Istnieje też możliwość indywidualnego ubezpieczenia, które podwyższa kwotę przyszłej emerytury. Razem daje to:

- a) trzy filary nowego systemu.
- b) cztery filary nowego systemu.
- c) dwa filary nowego systemu.
- d) Żadna odpowiedź nie jest poprawna.

52. Przedstawiony niżej dokument przedsiębiorca uzyskuje:

- a) w Urzędzie Skarbowym.
- b) w Wojewódzkim Urzędzie Statystycznym.
- c) w Urzędzie Miejskim.
- d) w Państwowej Inspekcji Pracy.

	GLÓWNY URZĄD STATYSTYCZNY , Al. Niepodległości 208, 00-925 Warszawa
Podstawa prawna: rozporządzenie Rady Ministrów z dnia 27 lipca 1996r. (Dz. U. Nr 59, poz. 763)	
REALOWY REJESTR URZĘDOWY PODMIOTÓW GOSPODARKE NARODOWEJ	
URZĄD STATYSTYCZNY W GDAŃSKU ul. 433 GDAŃSK, UL. DANUSI 3 tel.: (0-58) 3478202, fax: (0-58) 3418302	data: 21-11-2003
ZAŚWIADCZENIE o numerze identyfikacyjnym REGON	
Czeka na Ciebie, że stał przedstawiciele zlokalizowanego w/w, Pan / Pani Ogierd Poron	
zamieszkały/a w: województwo PÓLSKIE powiat GOSZYŃA, gmina GOSZYŃA adres: GOSZYŃA, UL. GOSZYŃSKA 311a, 169 81-436 GOSZYŃA	
Przynależność numer identyfikacyjny REGON:	
192618XXX	

53. Życiorys zawodowy to dokument zawierający fakty:
- ujęte w sposób najczęściej chronologiczny.
 - uzasadniające wybór danej oferty.
 - odpowiadające oczekiwaniom pracodawcy.
 - odpowiadające oczekiwaniom pracownika.
54. Pracownik może korzystać z bezpłatnej opieki lekarskiej, jeżeli opłaca składki na ubezpieczenie:
- rentowe.
 - zdrowotne.
 - emerytalne.
 - wypadkowe.
55. Na co wpływa rozwój przedsiębiorczości określany jako rozwój aktywności w życiu gospodarczym?
- na zwiększenie poziomu bezrobocia
 - na zmniejszenie poziomu bezrobocia
 - na pogorszenie sytuacji gospodarczej w kraju
 - na obniżenie poziomu edukacji ekonomicznej społeczeństwa
56. Art. 34 Kodeksu pracy – Okres wypowiedzenia umowy o pracę zawartej na okres próbny wynosi:
- 3 dni robocze, jeżeli okres próbny nie przekracza 2 tygodni,
1 tydzień, jeżeli okres próbny nie przekracza 2 miesięcy,
2 tygodnie, jeżeli okres próbny wynosi 3 miesiące.
- Zawarłeś umowę o pracę na okres próbny od 1 lipca 2010 – 30 września 2010 r. Jaki jest okres wypowiedzenia na podstawie takiej umowy?
- Nie obowiązują okresy wypowiedzenia.
 - 2 tygodnie
 - 3 dni robocze
 - 1 tydzień
57. Podatnik złożył roczne zeznanie podatkowe w dniu 6 kwietnia 2006 r. Przedstawiony niżej fragment deklaracji PIT-37 dotyczy zeznania o wysokości osiągniętego dochodu (poniesionej straty) w roku podatkowym:
- 2005.
 - 2007.
 - 2008.
 - 2001.

POLTAX		POLSKIE WYPŁENIA PODATNIKÓW, POLA CIĘMIENIE WYPŁENIA URZĘD SKARBOWY WYPEŁNIĆ NA MASZYNIE KOMPUTEROWEJ LUB RĘCZNIE, DŁUGIEM DRUKOWANYM I TĘPŁOŚCIĄ, CZYNNYMI I LUB INNYMI SPOSÓBAMI	
1. Rodzaj składowości Podatkowej (zob. załącznik nr 1)		2. Numer identyfikacji Podatkowej (zob. załącznik nr 1)	3. Nr dokumentu
4. Rok podatkowy		5. Rok	6. Strona

PIT-37 *Przewidując wypełnienie formularza ulatwić w szczególności zapewnienie się z dostępną informacyjną dostępną w urzędach skarbowych*

ZEZNANIE O WYSOKOŚCI OSIĄGNIĘTEGO DOCHODU (PONIESIONEJ STRATY) W ROKU PODATKOWYM Rok 2005

Formularz przeznaczony jest dla podatników, którzy w roku podatkowym:

- wykorzystali za pośrednictwem płatnika przychodów ze źródeł pochodzących na terytorium Rzeczypospolitej Polskiej, opodatkowane za źródłami w zeznaniach
- wygenerowali i innych przychodów ze stosunku służbowego, słowniku pracy (w tym spółdzielczego stosunku pracy) oraz pracy sezonowej, emerytalnych rent krajowych (w tym rent specjalnych, rent socjalnych), świadczeń pracowniczych, świadczeń pracowniczych, świadczeń socjalnych, świadczeń socjalnych i innych przychodów z tytułu członkostwa w rolniczych spółdzielniach produkcyjnych lub innych spółdzielniach zajmujących się produkcją rolną, świadczeń pieniężnych z ubezpieczenia społecznego, wypłat,
- nie prowadzili gospodarki działalności gospodarczej opodatkowanej na ogólnych zasadach przy zastosowaniu skali podatkowej oraz obrotów specjalnych
- nie są obowiązani do złożenia deklaracji dochodów, dochodów emerytalnych i rent.

Podstawa prawna: Art. 45 ust. 1 ustawy z dnia 26 kpcia 1991 r. o podatku dochodowym od osób fizycznych (Dz.U. z 2000 r. Nr 14, poz. 176, z późn. zm.), z późn. datą: "ustawa".

Termin składania: Do dnia 30 kwietnia roku następującego po roku podatkowym.

Miejsce składania: Urząd skarbowy ¹⁾ według miejsca zamieszkania podatnika, a w przypadku podatników, o których mowa w art. 3 ust. 2a ustawy - urząd skarbowy w sprawach opodatkowania osób zagranicznych.

5. Wybór sposobu opodatkowania (zob. załącznik nr 1)

1. indywidualnie 2. wspólnie z małżonkiem, zgodnie z wyborem, o którym mowa w art. 5 ust. 2 ustawy 3. wspólnie z małżonkiem, zgodnie z wyborem, o którym mowa w art. 5 ust. 1 ustawy 4. w sprawie przewidzianej dla osób zamieszkałych w państwach członkowskich Unii Europejskiej

Załącznik nr 2, 3 albo 4 oraz zeznanie (zob. załącznik nr 1) traktuje się na równi ze złożeniem wniosku o zastosowanie przewidzianego sposobu opodatkowania.

A. MIEJSCE I CEL SKŁADANIA ZEZNANIA

7. Miejsce składania, do którego zeznanie jest składane: **DRUGI URZĄD SKARBOWY W BIAŁYMSTOKU, UL. PŁAZOWA 17**

8. Cel złożenia formularza (zob. załącznik nr 1)

1. złożenie zeznania 2. złożenie zeznania

58. Narodowy Bank Polski jako bank centralny jest najważniejszą instytucją finansową w państwie. Która z niżej wymienionych czynności nie jest funkcją Narodowego Banku Polskiego?

- kontrola ilości pieniądza w gospodarce
- prowadzenie rachunków i rozliczeń państwa
- emisja pieniądza gotówkowego
- udzielanie kredytów hipotecznych, np. na zakup domu

59. Przedstawiony dokument to przykład:

- życiorysu zawodowego.
- listu motywacyjnego.
- podania o pracę.
- umowy o pracę.

Łódź, 24.08.2004 r.

Anna Świerkotka
ul. Zielona 52
90-120 Łódź
tel. 633 28 54

Pani Krystyna Piekarczyk
Sklep „Diana”
Łódź
al. Kościuszki 64

Sprawa: zatrudnienie na stanowisku sprzedawcy

Szanowna Pani!

Z dużym zainteresowaniem przeczytałam w „Gazecie Reklamowej” z dnia 20 sierpnia 2004 r., że poszukuje Pani sprzedawcy do sklepu z odzieżą młodzieżową. Chciałabym zaprezentować swoją kandydaturę na to stanowisko, ponieważ sądzę, że moje przygotowanie zawodowe, umiejętności oraz zainteresowania mogą być przydatne w pracy w sklepie, którego klientami są głównie młodzi ludzie.

W tym roku ukończyłam szkołę zawodową, przygotowującą do wykonywania zawodu sprzedawcy. Podczas nauki w szkole w ramach praktyki zawodowej pracowałam w hipermarketcie „Ogarni”, przede wszystkim w dziale odzieży, a w drugim roku – w sklepie spedywczym „Sesamek”. Praktyka, którą miałam dwa razy w tygodniu, pozwoliła mi przyrzeć się różnym technikom prowadzenia handlu oraz umożliwiła kontakt z różnym rodzajem klientami. Po ukończeniu przez mnie w 2004 r. kursu obsługi komputerowego programu finansowo-księgowego Subjekt, pomagałam przy prowadzeniu rodziców finansowych sklepa. Swoje umiejętności wykorzystałam również, pracując w szkolnym sklepiku, który udało nam się skomputeryzować.

Za swój sukces uważam także zdobycie III miejsca w Konkursie Konsumentkim, ponieważ jestem przekonana, że sprzedawca, który dba o dobre imię swojego sklepu, powinien właściwie obsługiwać klientów i stosować się do obowiązujących przepisów prawnych.

Uważam, że moje zainteresowania, predyspozycje oraz cechy charakteru pozwolą mi dobrze wykonywać pracę sprzedawcy. Jestem osobą samodzielną i odpowiedzialną. W szkole pełniłam funkcję skarbnika klasowego oraz zaangażowałam się w życie szkoły i zawsze rzetelnie rozliczałam się z powierzonych mi pieniędzy. Myślę, że jestem osobą otwartą i komunikatywną, a moje zainteresowanie modą młodzieżową pozwoli mi być nie tylko sprzedawcą, ale i doradcą młodych klientów.

Mam nadzieję, że zainteresuje się Pani moją ofertą i umożliwi mi pełniejsze zaprezentowanie podczas osobistego spotkania. Porozmawiamy sobie zadzwonić w tej sprawie 29 sierpnia br.

Z poważaniem
(własnoręczny podpis)

W załączeniu: życiorys zawodowy

60. Porównując różne formy zatrudnienia, oceń, która z trzech przedstawionych umów umożliwi pracownikowi korzystanie ze zwolnienia lekarskiego, urlopu wypoczynkowego?
- umowa o pracę
 - umowa – zlecenie
 - umowa o dzieło
 - umowa – zlecenie i umowa o dzieło

Porównanie różnych form zatrudnienia		
Umowa o pracę	Umowa-zlecenie	Umowa o dzieło
<ul style="list-style-type: none"> - praca musi być wykonywana osobiście - pracownik jest podporządkowany pracodawcy i powinien wypełniać jego polecenia - praca jest wykonywana w sposób ciągły, na rzecz pracodawcy, w miejscu i czasie przez niego wyznaczonym - pracownik objęty jest pełnym zakresem ubezpieczeń społecznych 	<ul style="list-style-type: none"> - może być wykonywana osobiście lub za zgodą zleceniodawcy można powierzyć jej wykonanie innej osobie - zleceniobiorca i zleceniodawca są równorzędnymi podmiotami - zleceniobiorca powinien kierować się wskazówkami zleceniodawcy dotyczącymi sposobu wykonania przedmiotu umowy - zleceniobiorca najczęściej objęty jest tylko ubezpieczeniem zdrowotnym 	<ul style="list-style-type: none"> - dotyczy konkretnego dzieła i nie musi być wykonywana osobiście - jej celem jest wykonanie dzieła będącego przedmiotem umowy - zamawiający i przyjmujący zamówienie najczęściej nie są zobowiązani do opłacania składek na ubezpieczenie społeczne

61. Przedstawiony obok dokument to:
- faktura VAT.
 - karta gwarancyjna.
 - paragon.
 - dowód zapłaty.

PH- U "LEMIR" SP. J.		
15-493 BIAŁYSTOK UL. FABRYCZNA 22 NIP 542-020-04-70		
dn. 10-02-17	nr uodr. 7589	
PARAGON FISKALNY		
KIEŁB. TATRZAN 2235	0,695*17,29=	1,61 B
PIECZARKA KL 1203	0,145*7,29=	1,06 B
20ŁĄDKI DROBI 2056	0,52*0,39=	4,36 B
SURÓWKA FIRMO 2336	0,855*6,29=	5,63 B
CELEB BALTONG 1	0,5*1,70=	0,85 B
Sp.op.B	8,12 PTU B= 7,00%	0,53
Sp.op.B	5,42 PTU B= 3,00%	0,16
	Razem PTU	0,69
RAZEM ŻŁ		13,54
ZAPŁACONO GOTÓWKĄ		20,00 zł
RESZTA		6,46 zł
0030/1262 #0430 SZEŁ		09:52
	ABC 05241231	

62. Umowa o pracę nie jest jedyną formą podejmowania pracy. Prawo cywilne przewiduje inne formy zatrudnienia. Przedstawiony fragment umowy stanowi:
- umowę-zlecenie.
 - umowę o pracę.

- c) umowę o dzieło.
- d) formę samozatrudnienia.

UMOWA O DZIEŁO NR 48/10		Zamówca w dniu 15.02.2009
<p style="text-align: center;">Laminat</p> <p>15-553 BIAŁYSTOK ul. Łukowa 3</p> <p>Reprezentowany przez: 1) Barbara Sikorską</p>		
<p>Wykonawca: STOJAK</p> <p>Imię ojca: WALERY</p> <p>Data urodzenia: 05.06.66</p> <p>Nr dop: 586-200-30-85</p> <p>Kod: 15 905</p> <p>Urząd Skarbowy: IT Urząd Skarbowy w Białymstoku</p> <p>Bank: KREDYT BANK</p>	<p>Imię: ZENON</p> <p>Imię matki: GERTRUDA</p> <p>Miejsce urodzenia: BIAŁYSTOK</p> <p>PeSEL: 66060501748</p> <p>Zamieszkały: Gertruda Kłobucka</p> <p>Miejscowość: BIAŁYSTOK</p> <p>Ulica: STALOWA</p> <p>Nr: 3</p> <p>Mn: 3</p>	
<p>1. Wykonanie remontu i doprowadzenie do wykonania dzieła polegającego na:</p> <p style="text-align: center;">wykonanie pontonów malarskich</p>		
<p>2. 1. Do wykonania dzieła Zamawiający wyznaczył Wykonawcy na jego zgodzenie wszelkie niezbędne materiały i narzędzia.</p> <p>2. Wykonawca zobowiązuje się do zrealizowania dzieła, rozliczyć z dostarczonych materiałów i narzędzi oraz zwrócić te, których nie użył do wykonania dzieła, najpóźniej w dniu ukończenia dzieła.</p>		
<p>3. Termin rozpoczęcia dzieła strony ustaliły na dzień: 16.02.09 a termin ukończenia dzieła na dzień: 10.03.09</p>		
<p>4. Odbiór dzieła nastąpi w siedzibie Zamawiającego.</p>		
<p>5. Wynagrodzenie za wykonanie dzieła przysługujące wynagrodzeniem w wysokości: 600,- (słownie: sześćset zł) z tego tytułu.</p>		
<p>6. Wynagrodzenie płatne zgodnie z siedzibą Zamawiającego, po wykonaniu dzieła, w terminie: 10 dni od ukończenia wykonania dzieła.</p>		
<p>7. Postanowienia szczególne: -</p>		
<p>8. Zamawiający, z uwagi na sytuację nie może być odpowiedzialny tylko za poprawną zgodę stron. Strony nie mogą powoływać się na uchwalenia przepisów.</p>		
<p>9. W sprawach nie objętych treścią niniejszej umowy mają zastosowanie odpowiednio przepisy Kodeksu Cywilnego.</p>		
<p>10. Umowa sporządzona w dwóch jednobrzmiących egzemplarzach, po jednym dla każdej ze stron.</p>		
		<p>Barbara Sikorska Zenon Stojak</p>

63. Z czym potocznie kojarzy się przedsiębiorczość?
- a) z umiejętnością podporządkowania się
 - b) z wykonywaniem tych samych czynności, które wykonują inni pracownicy
 - c) z wykonywaniem powierzonych obowiązków
 - d) ze zmysłem gospodarczym
64. List motywacyjny stanowi współczesną formę dawnego:
- a) podania o pracę.
 - b) życiorysu.
 - c) ogłoszenia o pracy.
 - d) Żadna odpowiedź nie jest poprawna.

65. Obserwujemy zjawisko utrzymującego się ogólnego wzrostu cen na towary i usługi. Proces ten nazywamy:
- inflacją.
 - deflacją.
 - indeksacją.
 - dewaluacją.
66. Z jaką formą własności są głównie związane działania przedsiębiorcze?
- własność państwowa
 - własność spółdzielcza
 - Forma własności nie ma związku z działaniami przedsiębiorczymi.
 - własność prywatna
67. Procedura rejestracyjna przedsiębiorstwa związana z nadaniem numeru NIP wymaga zgłoszenia się przedsiębiorcy do:
- Urzędu Statystycznego.
 - Urzędu Skarbowego.
 - Urzędu Miasta.
 - Urzędu Marszałkowskiego.
68. Jeżeli osoby tworzą umowny związek osób i własnych kapitałów w celu prowadzenia działalności gospodarczej, to znaczy, że tworzą:
- spółdzielnię.
 - przedsiębiorstwo państwowe.
 - spółkę.
 - fundację.
69. Uzyskane dochody członkowie gospodarstwa domowego przeznaczają na zaspokojenie swoich potrzeb. Na wykresie przedstawiona została struktura wydatków ponoszonych w gospodarstwach domowych w 2005 roku.

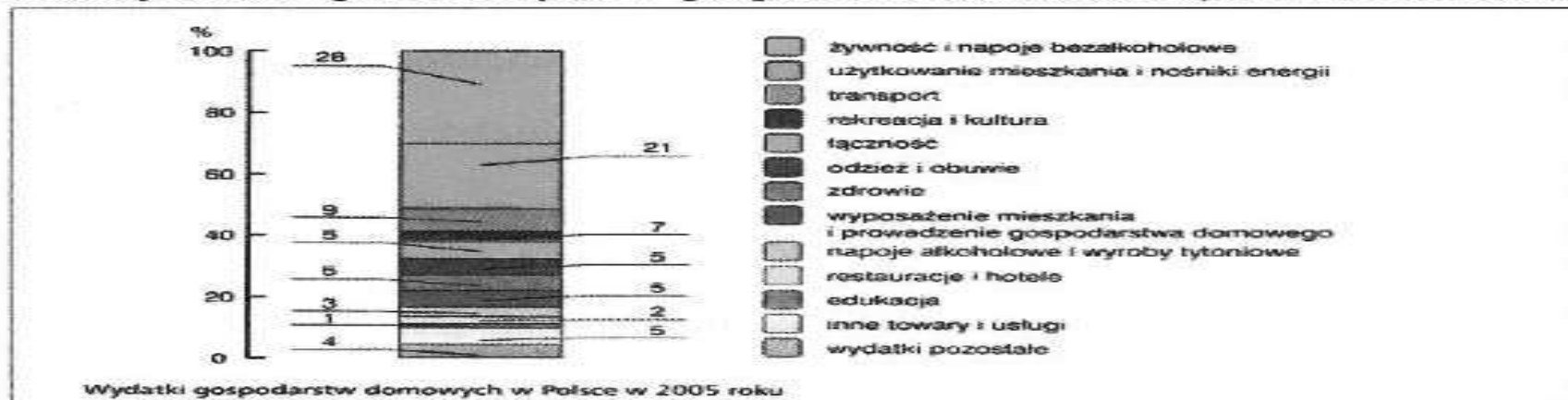

Najwyższy udział w strukturze wydatków ma:

- a) edukacja.
- b) rekreacja i kultura.
- c) użytkowanie mieszkań i nośniki energii.
- d) żywność i napoje bezalkoholowe.

70. Art. 154 kodeksu pracy mówi:

1. Wymiar urlopu wynosi:

20 dni – jeżeli pracownik jest zatrudniony krócej niż 10 lat.

26 dni – jeżeli pracownik jest zatrudniony co najmniej 10 lat.

2. Wymiar urlopu dla pracownika zatrudnionego w niepełnym wymiarze czasu pracy ustala się proporcjonalnie do wymiaru czasu pracy tego pracownika, biorąc za podstawę wymiar urlopu określony w § 1: niepełny dzień urlopu zaokrągla się w górę do pełnego dnia.

W jakim wymiarze przysługuje urlop wypoczynkowy pracownikowi „Huty Szkła” S.A. zatrudnionemu na stanowisku portiera po przepracowaniu 8 lat na 1/2 etatu?

- a) 20 dni
- b) 17 dni
- c) 6 dni
- d) 10 dni

KLUCZ ODPOWIEDZI DO TESTU II

NR PYT	a)	b)	c)	d)	NR PYT	a)	b)	c)	d)
1			X		26			X	
2	X				27		X		
3		X			28	X			
4			X		29		X		
5		X			30				X
6	X				31				X
7	X				32			X	
8				X	33	X			
9	X				34				X
10				X	35			X	
11				X	36	X			
12	X				37		X		
13		X			38			X	
14	X				39	X			
15				X	40	X			
16	X				41			X	
17				X	42	X			
18	X				43			X	
19				X	44			X	
20			X		45		X		
21				X	46			X	
22		X			47	X			
23			X		48		X		
24			X		49	X			
25				X	50	X			

KLUCZ ODPOWIEDZI DO TESTU II z zakresu przedsiębiorczości

NR PYTANIA	a)	b)	c)	d)
51.	X			
52.		X		
53.	X			
54.		X		
55.		X		
56.		X		
57.	X			
58.				X
59.			X	
60.	X			
61.			X	
62.			X	
63.				X
64.	X			
65.	X			
66.				X
67.		X		
68.			X	
69.				X
70.				X